

Od: jstetina@t-support.cz
Odesláno: 3. října 2016 11:45
Komu: 'vstanek@t-support.cz'
Kopie: 'zdouskova@t-support.cz'; 'fmachara@t-support.cz'
Předmět: Cimatron, Postřehy pro uživatele 028, Uspořádání symbolů



CimatronTM

Vážený uživatelé Cimatron,

dovolte, abych vás pozval ke zhlédnutí nových Postřehů pro uživatele.

V této kapitole si ukážeme možnosti funkce uspořádání symbolů. Při vytváření výkresů se často stává, že některé symboly konstruktér vytvoří náhodně na výkrese a až po vytvoření všech symbolů na daném pohledu či výkrese začne symboly uspořádávat.

Na následujícím pohledu jsou popisky komponent vytáhnuty náhodně do jednotlivých směrů.

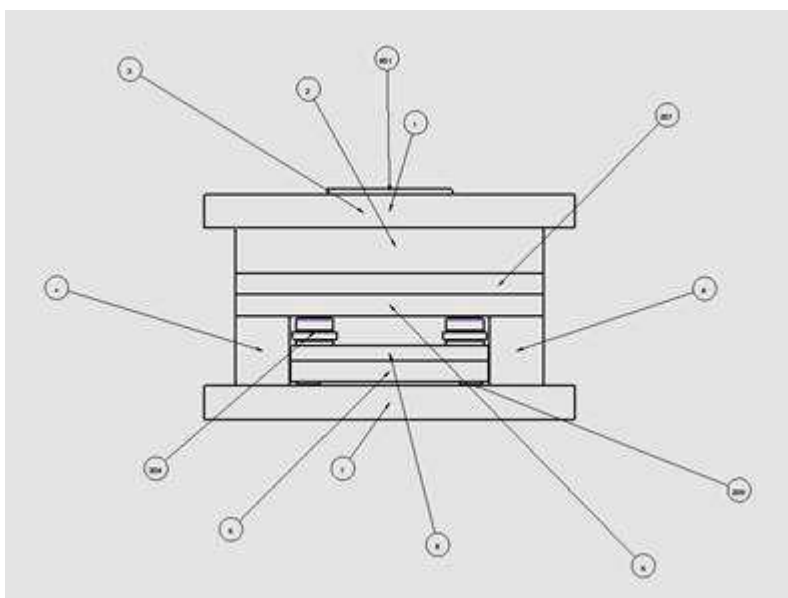

Kliknutím pravého tlačítka myši na obrazovce vyvolám tabulku, ve které zvolím funkci Uspořádání symbolů.

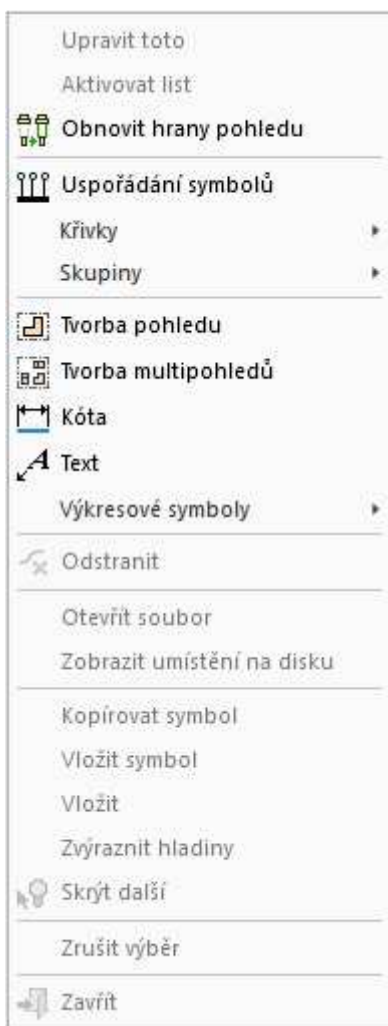

Poté zvolím, jak chci symboly uspořádat. Začnu s vodorovným uspořádáním.

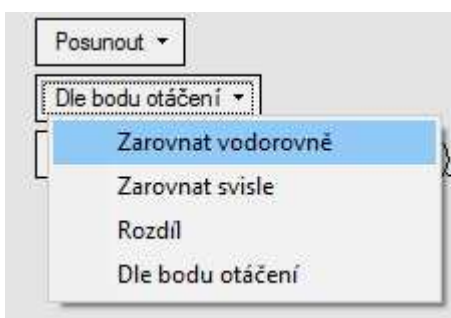

Vyberu symboly, které chci uspořádat.

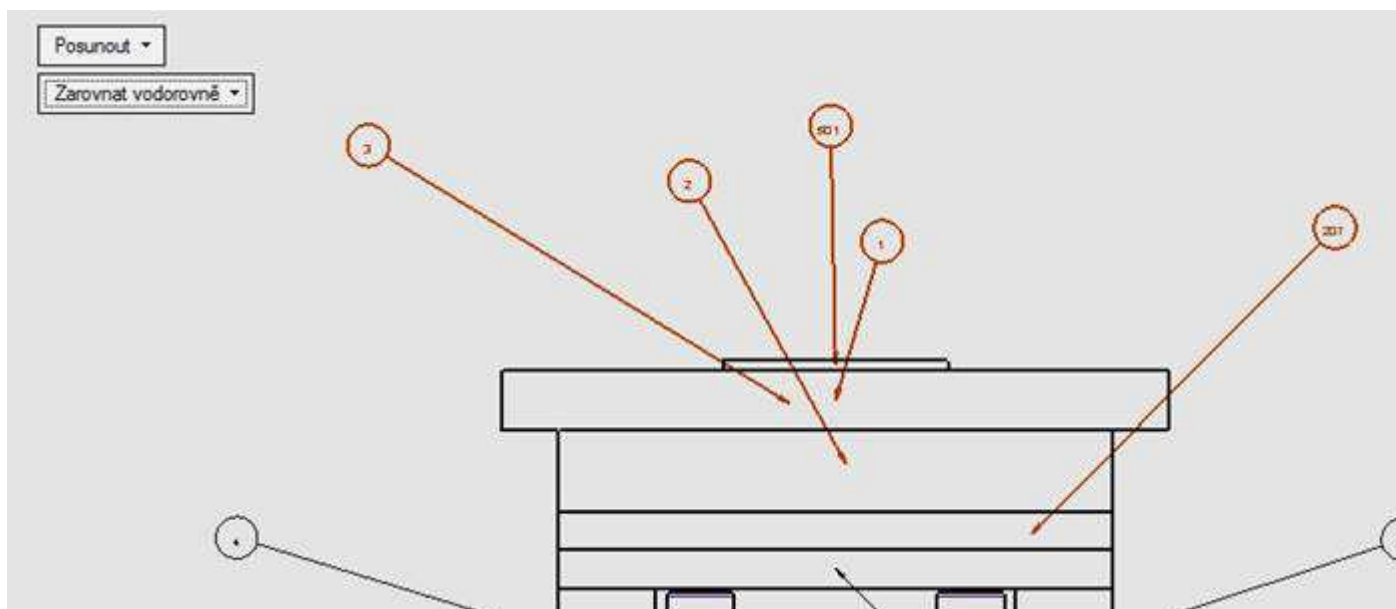

Potvrdím kliknutím na prostřední tlačítko myši a následně levým tlačítkem kliknu na jeden referenční symbol, ke kterému chci ostatní zarovnat.

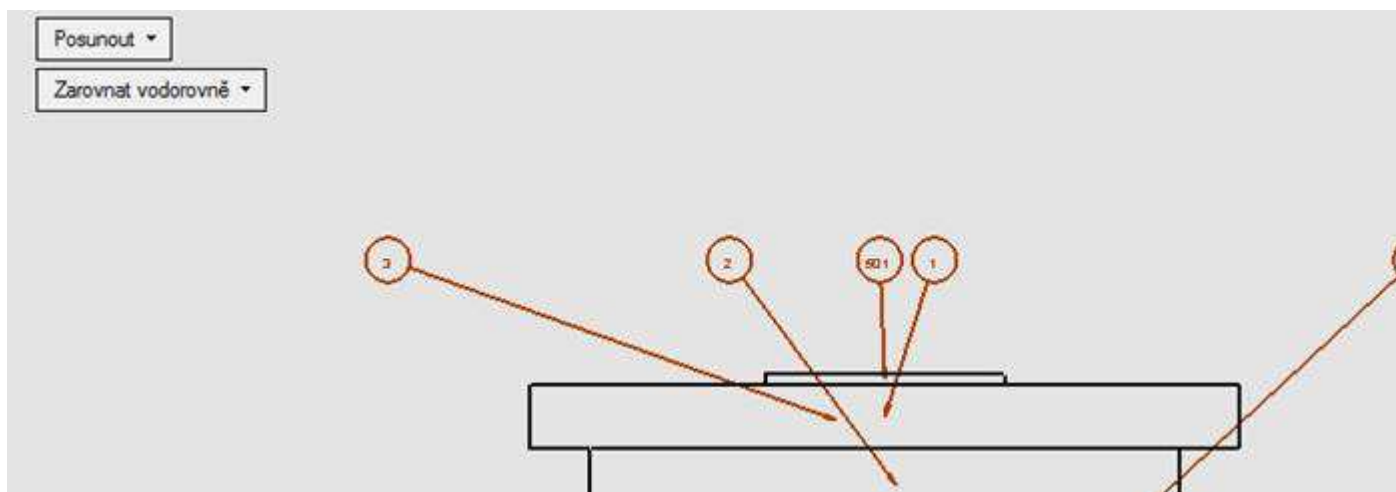

Tak to pokračuji u dalších symbolů.

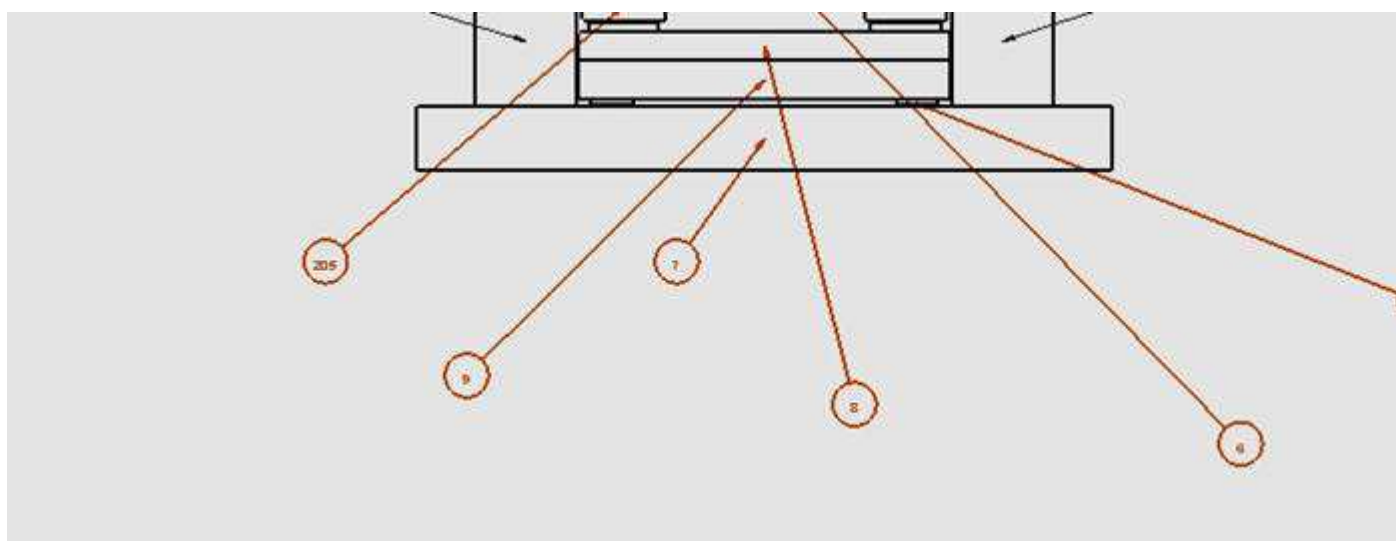

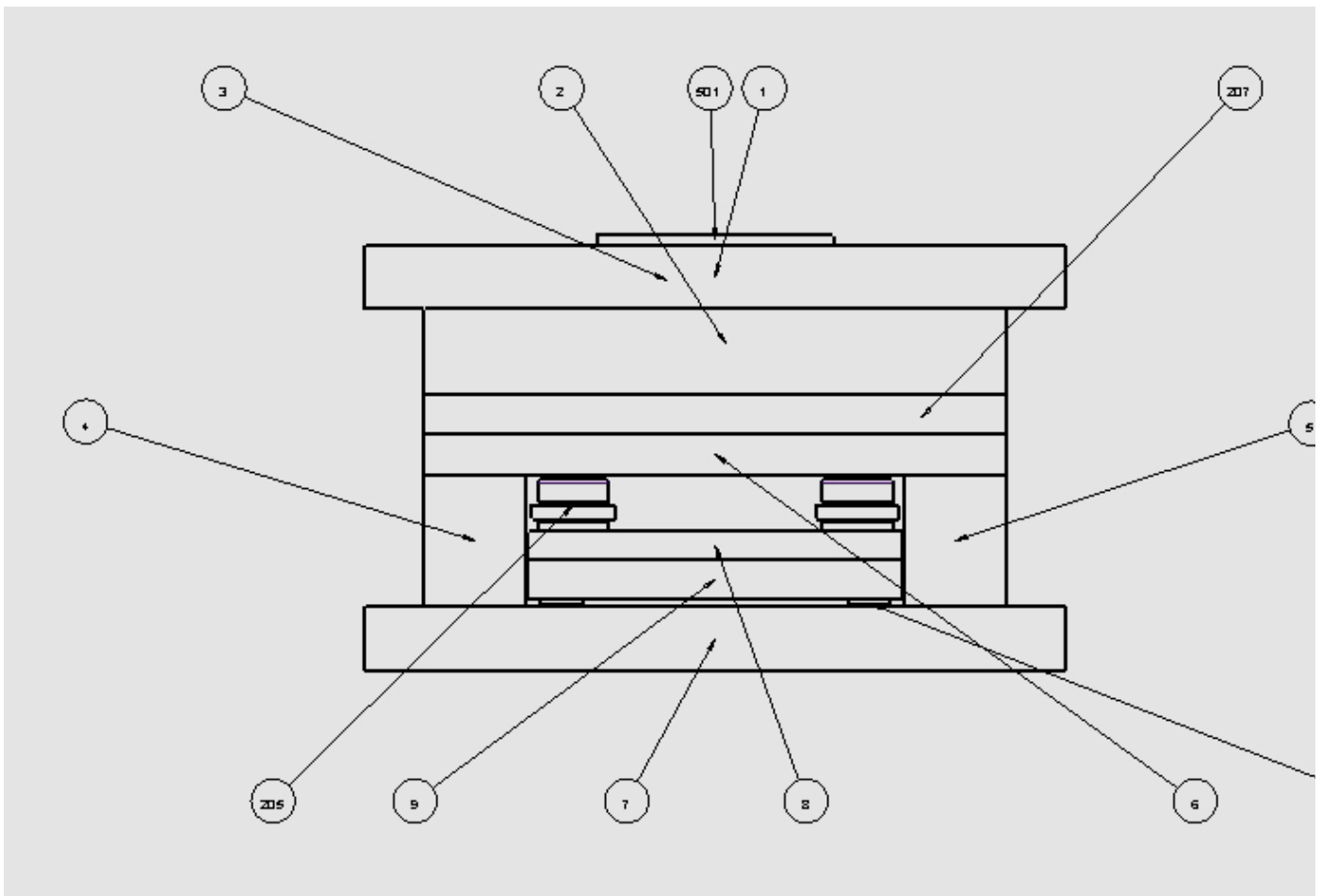

Nyní zvolím zarovnání Svislé.

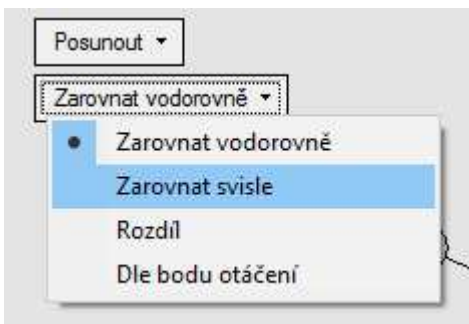

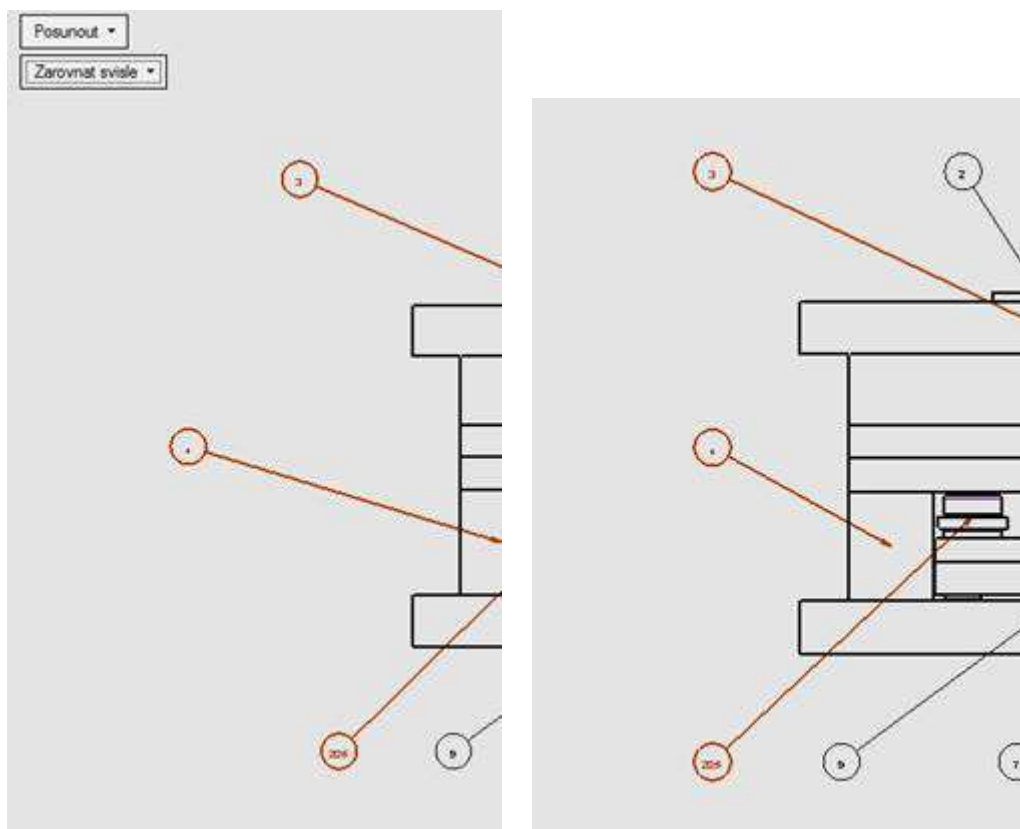

Tímto postupem jsem zarovnal všechny symboly.

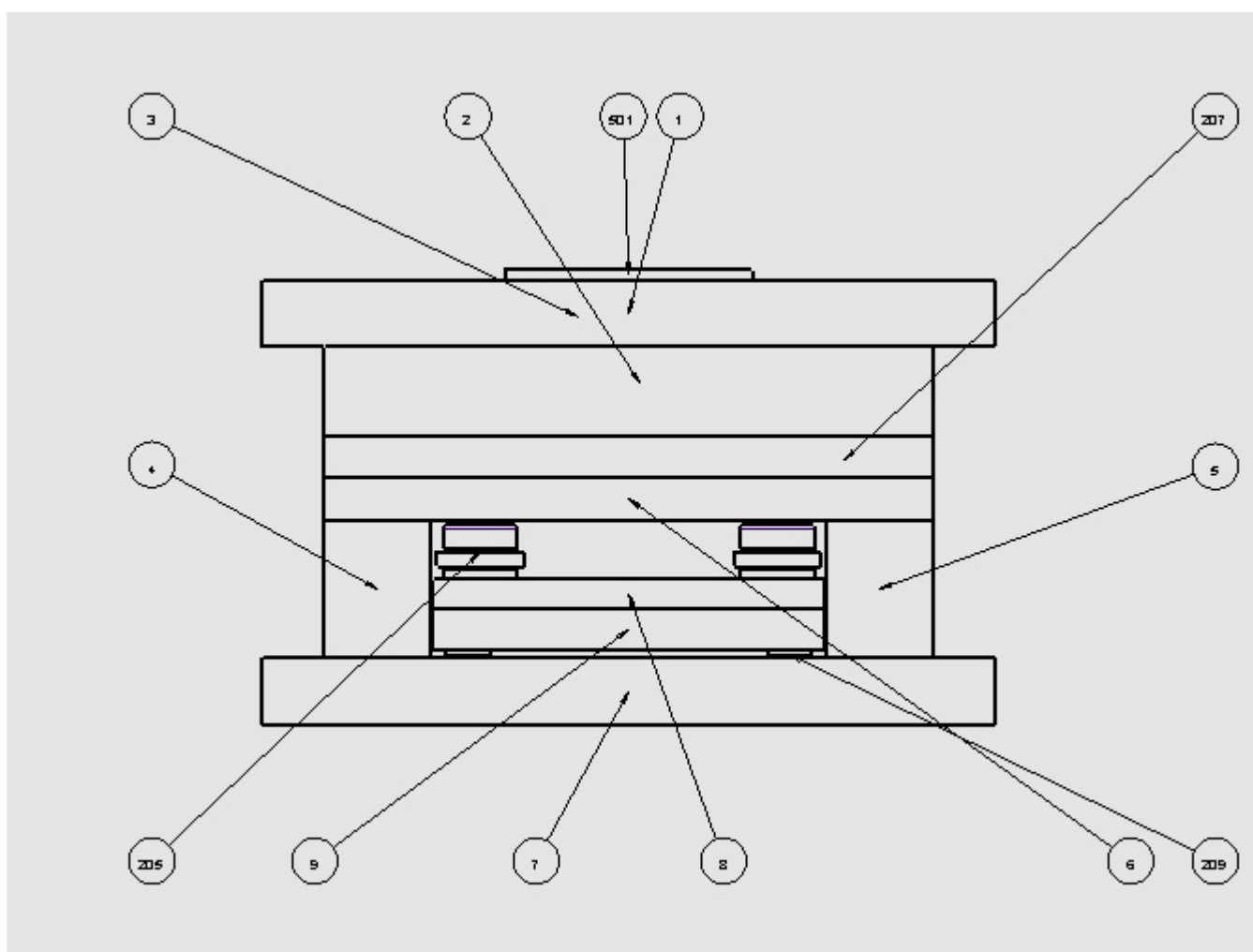

Tato funkce se dá použít i na další symboly.

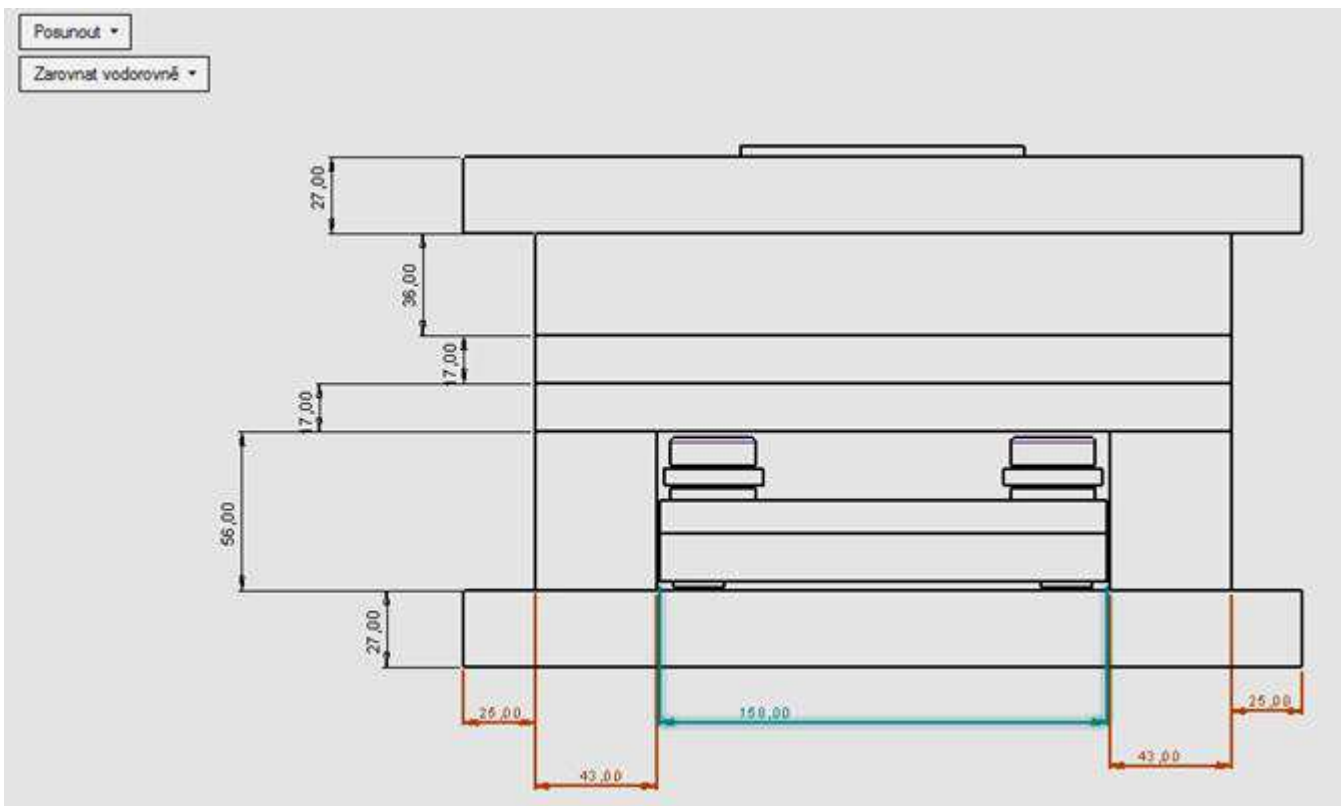
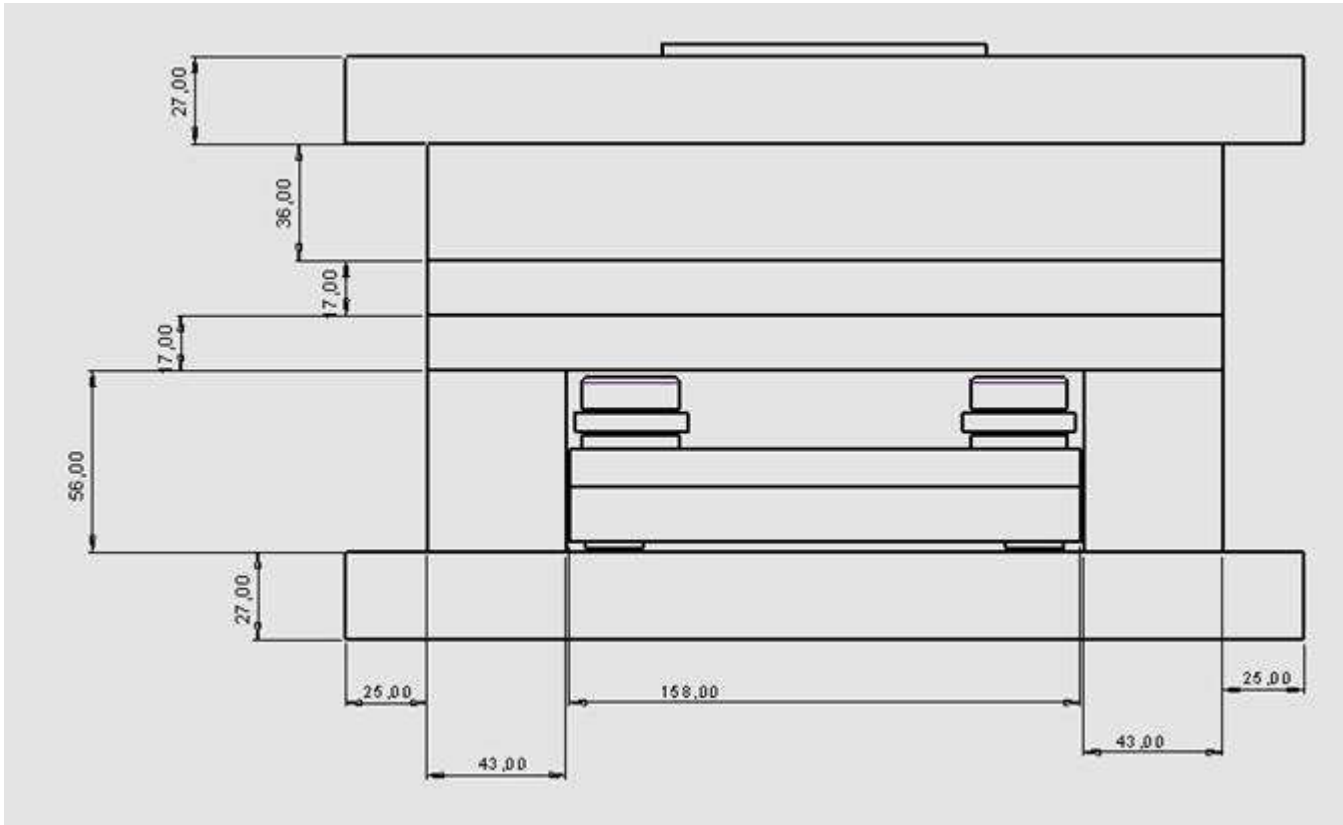

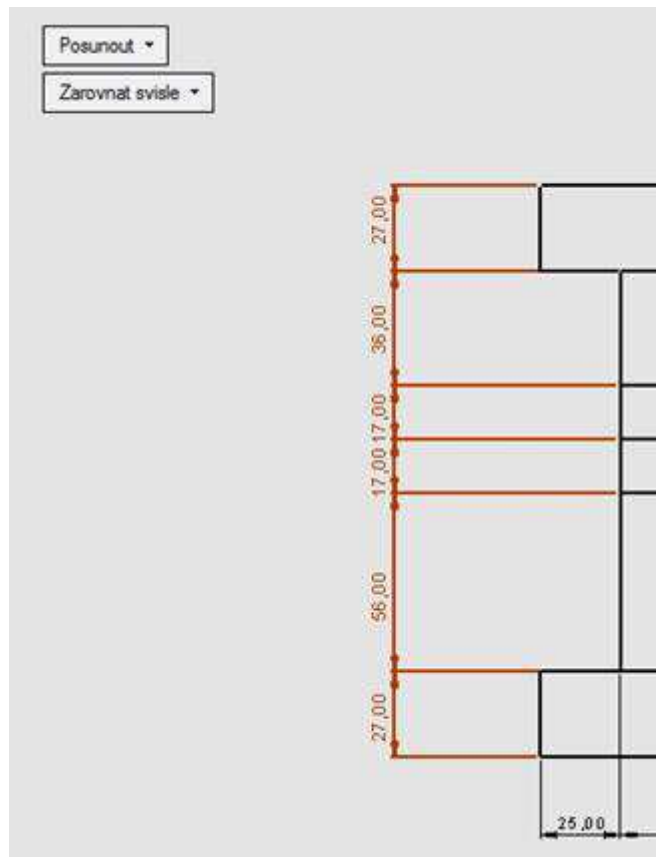
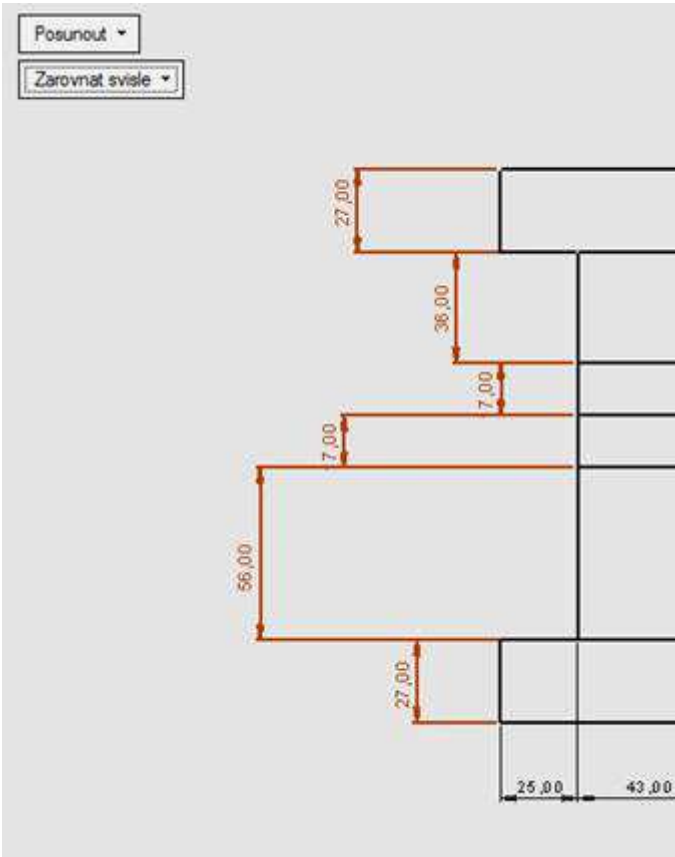

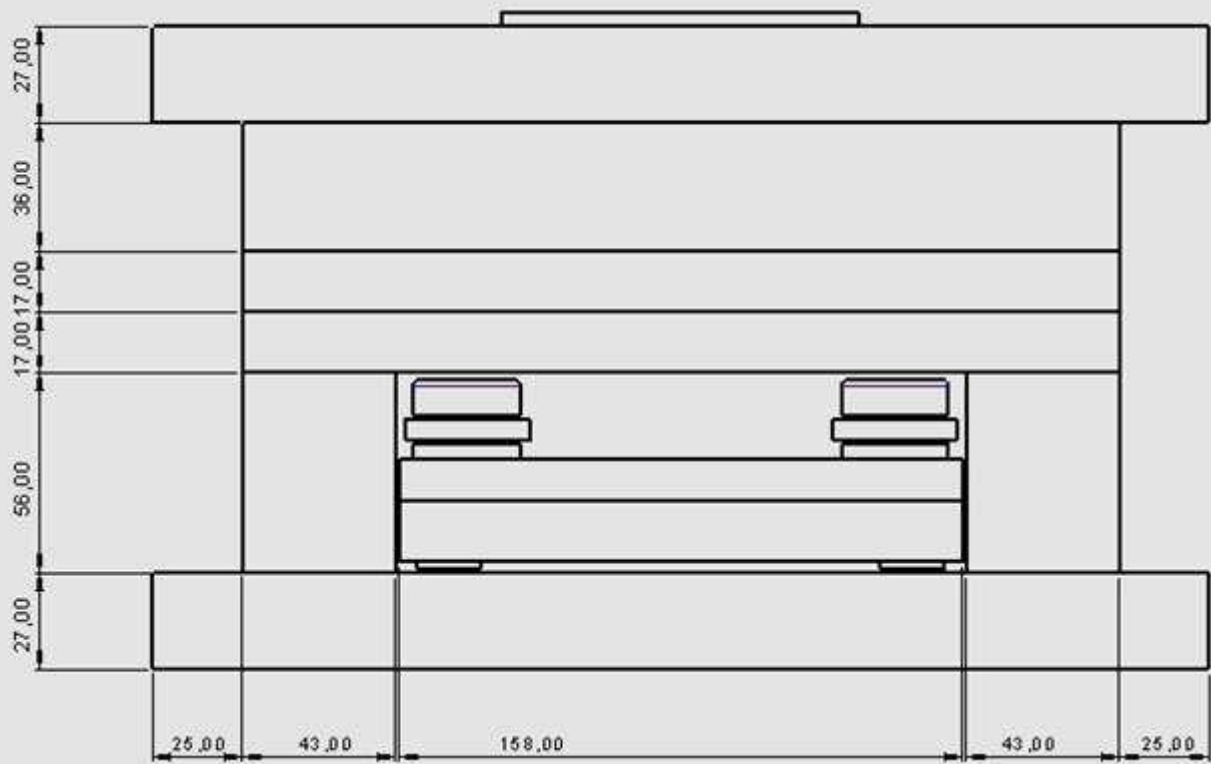

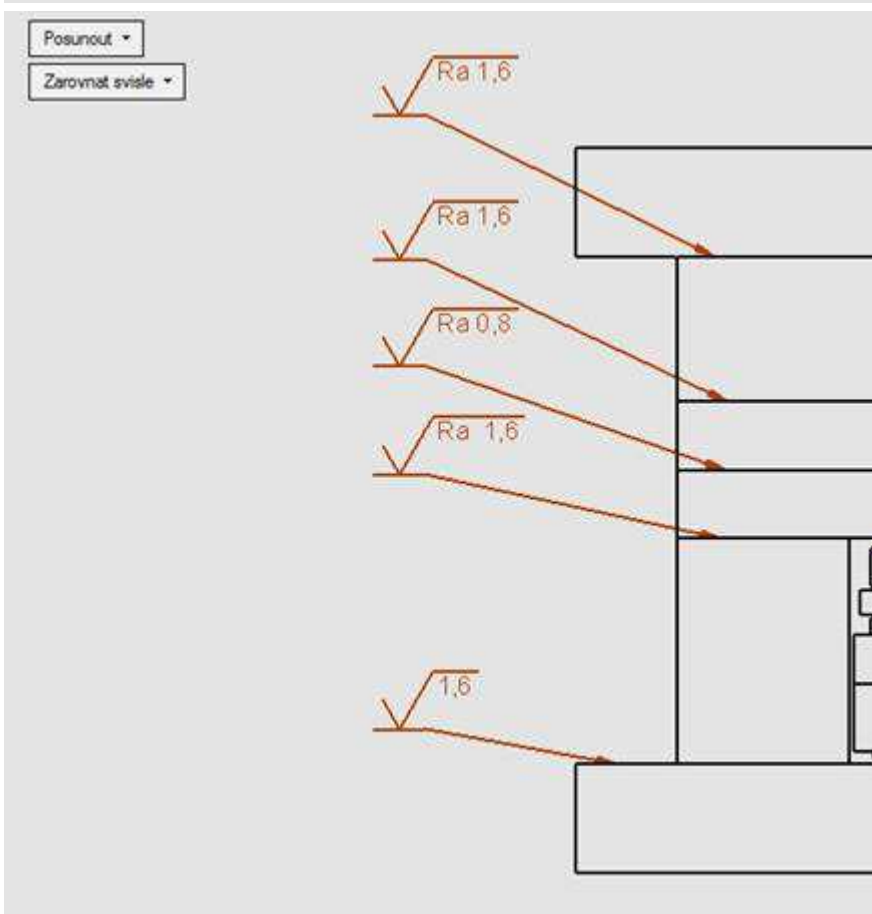
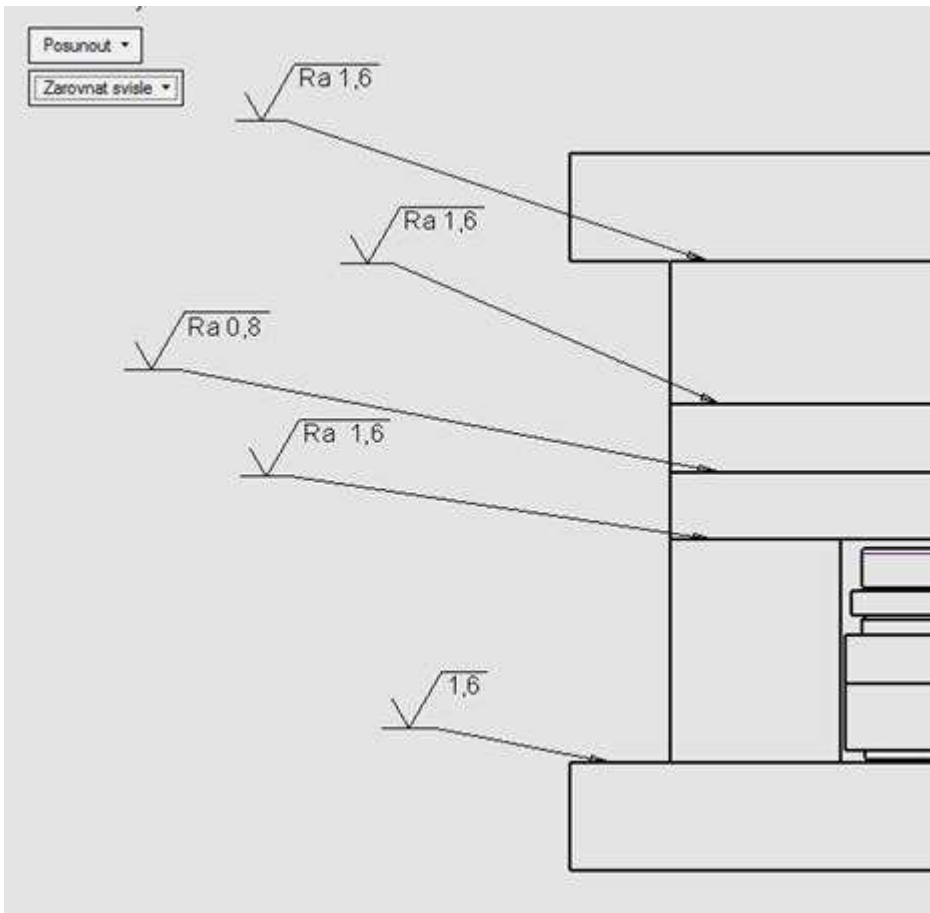

Pro získání jakýchkoli informací či technickou pomoc mě neváhejte kontaktovat na e-mailu jstetina@t-support.cz a nebo na telefonním čísle +420 739 592 527. Dále

doporučuji navštěvovat naše stránky www.t-support.cz a sekci [... a něco navíc](#), kde se můžete dozvědět spoustu zajímavých informací.

S pozdravem a přáním dobré pracovní nálady
Jakub Štětina



M: +420 739 592 527
F: +420 235 355 378
T: +420 235 355 377
S: jakubstetina
E: jstetina@t-support.cz
W: www.t-support.cz
technology-support s.r.o.